



Ажиллуулах заавар
入门使用指南
Руководство по началу работы
Guía de Introducción

1000 GOLD MONSTER 1000

Panel de control

Пульт управления

控制面板

Удирдах самбар

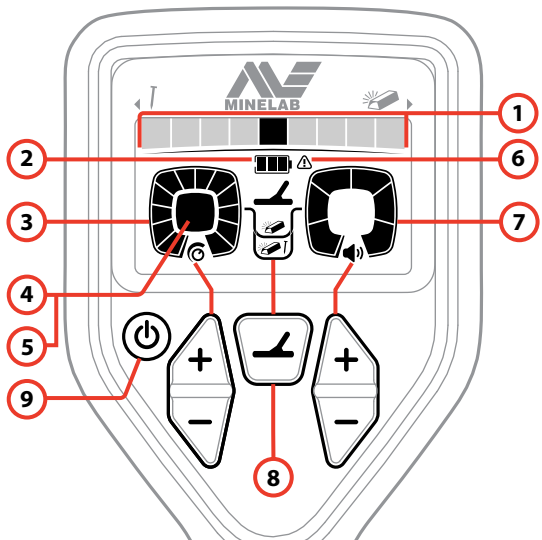

1

Hierro Железо 铁质目标 Төмөр	Baja Oportunidad de Oro Низкая Вероятность Нахождения Золота	黄金概率低 Алт байх магадлал бага	Oro Золото Алт
	Alta Oportunidad de Oro Большая Вероятность Нахождение Золота	黄金概率高 Алт байх магадлал өндөр	

8

Oro (Rechazo de hierro) Золото (Дискриминация Железа) 探金 (铁排除) Алт (төмрийг ялгах)	
Cualquier metal profundo Глубокий (Все металлы) 深度全金属 Гүнд бүх металл илрүүлэх	

3

4

5

7

- ES**
- Indicador de probabilidad de oro
 - Nivel de la batería
 - Ajuste de sensibilidad (1–10)
 - Sensibilidad automática (11)
 - Sensibilidad + automática (12)
 - Indicador de error
 - Ajuste del volumen (1–6)
 - Modo de detección
 - Alimentación

- RU**
- Индикатор вероятности наличия золота
 - Уровень заряда аккумулятора
 - Настройка чувствительности (1–10)
 - Автоматическая настройка чувствительности (11)
 - Автоматическая + настройка чувствительности (12)
 - Индикатор ошибок
 - Регулятор громкости (1–6)
 - Режим поиска
 - Мощность

- ZH**
- 藏金概率指示器
 - 电池电量
 - 灵敏度调整 (1–10)
 - 自动灵敏度 (11)
 - 自动+灵敏度 (12)
 - 出错指示灯
 - 音量调整 (1–6)
 - 探测模式
 - 电源

- MN**
- Алт олох магадлал заагч
 - Зайны түвшин
 - Мэдэрэмж тохируулах (1–10)
 - Автоматаар мэдэрэх (11)
 - Автоматаар + мэдэрэх (12)
 - Алдаа заагч
 - Дууны хүч тохируулах (1–6)
 - Илрүүлэх горим
 - Унтрааж асаах

Inicio rápido

Быстрый запуск

快速入门

Хурдан ажиллуулах

1

Encender
Включите металлоискатель
开启
Асаах

2

Supresión automática de ruido
Выполните автоматическое шумоподавление
自动噪声消除
Автоматаар шуугиан дарах

(≈ 10s)

3

Comenzar la detección de oro
Начните поиск золота
开始探金
Алт илрүүлэх эхлэх



COMPLIANCE

Information to the User (FCC Part 15.105)
NOTE: Class B Devices

This equipment has been tested and found to comply with the limits for a Class B digital device, pursuant to part 15 of the FCC Rules. These limits are designed to provide reasonable protection against harmful interference in a residential installation.

This equipment generates, uses and can radiate radio frequency energy and, if not installed and used in accordance with the instructions, may cause harmful interference to radio communications. However, there is no guarantee that interference will not occur in a particular installation. If this equipment does cause harmful interference to radio or television reception, which can be determined by turning the equipment off and on, the user is encouraged to try to correct the interference by one or more of the following measures:

- Reorient or relocate the receiving antenna
- Increase the separation between the equipment and receiver
- Connect the equipment into an outlet on a circuit different from that to which the receiver is connected
- Consult the dealer or an experienced radio/TV technician for help

WARNING: Any changes or modifications not expressly approved by Minelab Electronics could void the user's authority to operate this equipment.

The detector is configured to operate at a fundamental operating frequency of 45 kHz.

Presione y mantenga presionado durante 10 segundos

Нажмите и удерживайте в течение 10 секунд

按下并按住10秒钟

10 секунд дарна уу

Australia & Asia Pacific: +61 8 8238 0888 info@minelab.com.au
Europe & Russia: +353 21 423 2352 minelab@minelab.ie
Middle East & Africa: +971 4 254 9995 minelab@minelab.ae
North, South & Central America: +1 630 401 8150 info@minelabamericas.com

Minelab and graphics shown are for illustration purposes only; product trademarks of Minelab and specifications may vary and those shown. Minelab and GOLD MONSTER 1000 are trademarks of Minelab Electronics Pty Ltd.

Montaje

Сборка

组装

Угсах

1
Atornille juntos los ejes medio, inferior y superior
Соедините среднюю, нижнюю и верхнюю штанги вместе
将中轴、下轴和上轴拧合在一起
Дунд, доод, дээд ишийг залгана

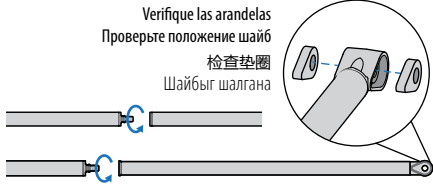

2
Acople el eje inferior a la bobina
Соедините нижнюю штангу с катушкой
将下轴连接至探盘
Доод ишийг тавгагтай холбоно

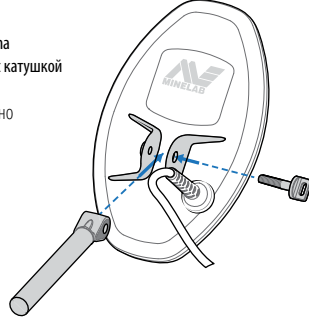

3
Acople la caja de control al eje superior
Присоедините блок управления к верхней штанге
将控制盒连接至上轴
Удирдах хэсгийг дээд ишинд бэжлэнэ

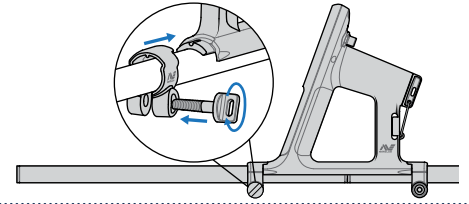

4
Acople el apoyo de brazo al eje superior
Присоедините подлокотник к верхней штанге
将扶手连接至上轴
Тохойвчийг дээд ишинд бэжлэнэ

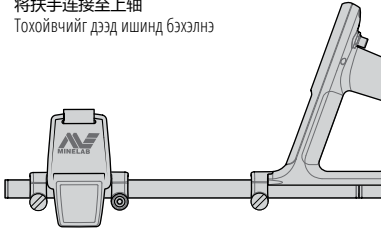

5
Enrolle el cable alrededor del eje y conéctelo a la caja de control
Оберните кабель вокруг штанги и подсоедините его к блоку управления
将电缆缠绕在轴上并连接至控制盒
Ишийг угсаар ороож удирдах хэсэгтэй холбоно

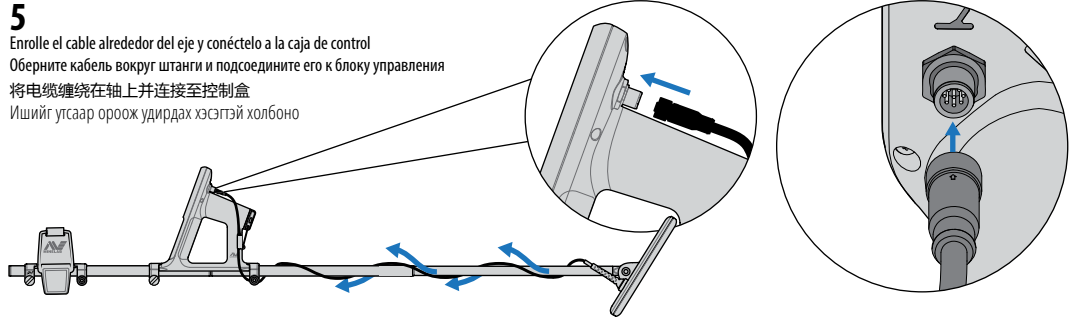

6
Inserte las baterías
Установите батареи
插入电池
Зайг оруулах

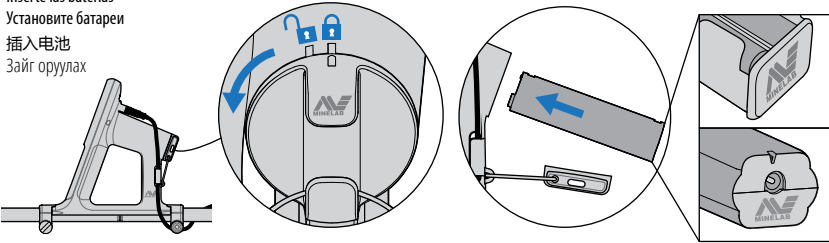

Conecte los audífonos
Подключите наушники
连接耳机
Чихэвчийг холбоно

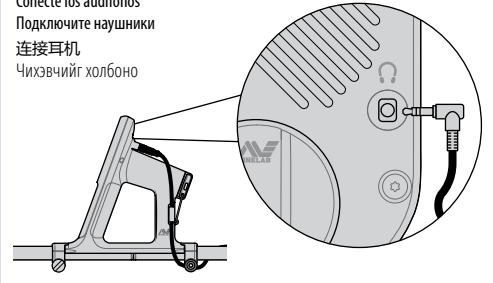

Adaptador universal del eje / 通用柄杆转换头

Зарядка аккумулятора / Универсал ишний адаптер

Eje de plástico alternativo o palo de madera
Альтернативная пластиковая штанга
代用塑料轴或扫柄
Илүү хуванцар иш буюу шүүр

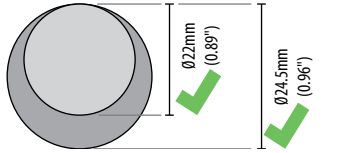

1
Inserte el eje en el encaje
Вставьте штангу в хомут
将轴插入枢架
Ишийг хомд оруула

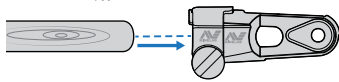

Verifique las arandelas
Проверьте положение шайб
检查垫圈
Шайбыг шалгана

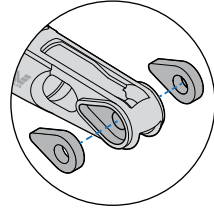

2
Siga los pasos de montaje del 2 al 6
Соберите детектор, выполнив шаги 2-6
根据组装步骤2-6操作
Угсах 2-оос 6 дахь дарааллыг дагана уу



Cargar la batería / 电池充电

Зарядка аккумулятора / Зайг цэнэглэж байна

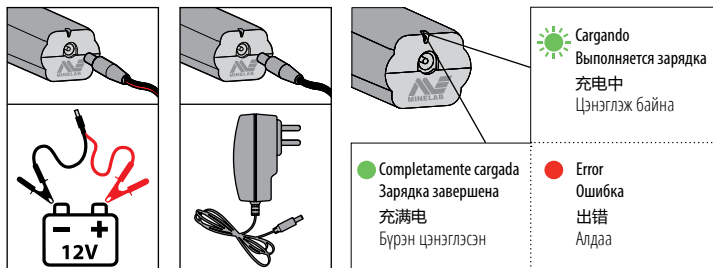

Aspectos básicos de la detección / 探测基本要领

Основы поиска / Илрүүлэх үндсэн зарчим

